

# TECNO

MANUAL DE INSTALAÇÃO E DO USUÁRIO

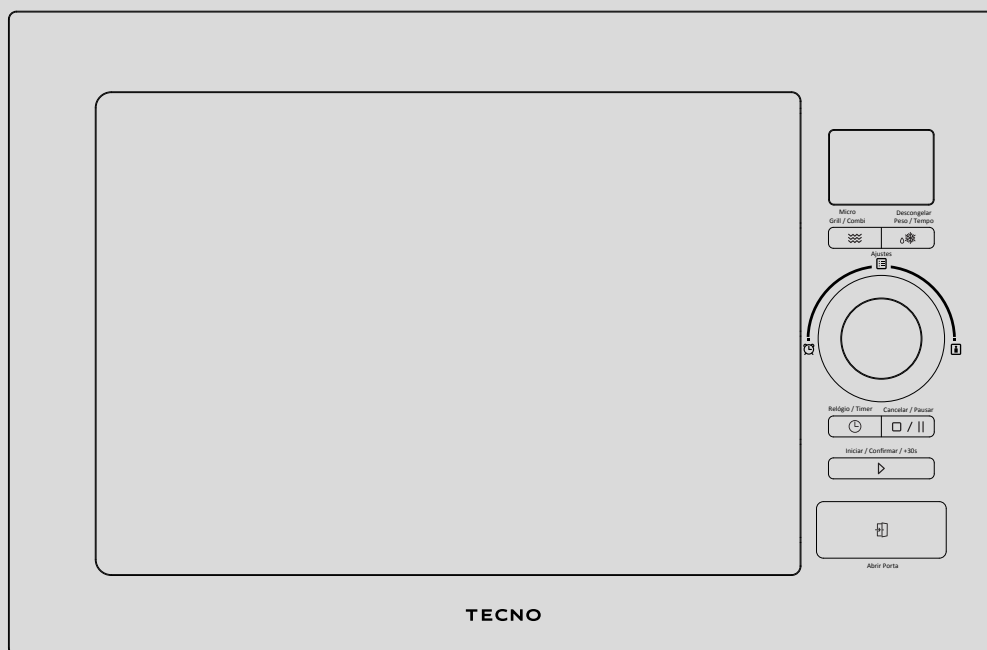

---

FORNO MICRO-ONDAS COMBINADO  
TM25EXDB

Muito obrigado pela  
preferência ao adquirir um  
eletrodoméstico do  
**Grupo TECNO.**

**TECNO**

Estimado Cliente,

Os produtos da marca TECNO são projetados para lhe proporcionar uma qualidade técnico-estética de nível superior. Todos os nossos produtos são construídos com materiais de primeira qualidade, e com o esmero necessário para satisfazer os objetivos estéticos dos nossos clientes mais exigentes. Para otimizar a utilização deste seu novo eletrodoméstico, lhe solicitamos a leitura desse manual de instruções. Nele você encontrará todas as indicações e conselhos necessários para uma utilização fácil e segura.

O manual de instruções é um guia seguro para a instalação, para o uso e para a manutenção do seu eletrodoméstico. Ele garante, com a observância de suas indicações, um ótimo funcionamento e um rendimento perfeito.

Renovando o agradecimento pela sua escolha, cordialmente lhe saudamos.

**Lisiane Santini**

Presidente

Grupo TECNO.

**TECNO**

# ÍNDICE

<b>1. INTRODUÇÃO</b>	<b>6</b>	1.1 RESPONSABILIDADE DO FABRICANTE ..... 6 1.2 PROTEÇÃO AMBIENTAL ..... 6 1.3 EMBALAGENS DE PLÁSTICO ..... 6 1.4 ETIQUETA DO APARELHO ..... 6
<b>2. SEGURANÇA</b>	<b>7</b>	2.1 ÍCONES DE SEGURANÇA ..... 7 2.2 INSTRUÇÕES IMPORTANTES ..... 7 2.3 DICAS IMPORTANTES ..... 8 2.4 ATERRAMENTO E SEGURANÇA ELÉTRICA ..... 9 2.5 COMO DESCARTAR SEU PRODUTO ANTIGO ..... 9
<b>3. APRESENTAÇÃO DO PRODUTO</b>	<b>10</b>	3.1 LISTA DE COMPONENTES ..... 10 3.2 ACESSÓRIOS DE INSTALAÇÃO ..... 10 3.3 INFORMAÇÕES DO DISPLAY ..... 11 3.4 SELETOR DE AJUSTES MÚLTIPLOS ..... 11
<b>4. INSTALAÇÃO</b>	<b>12</b>	4.1 INSTRUÇÕES IMPORTANTES DE INSTALAÇÃO ..... 12 4.2 DIMENSÕES DO PRODUTO ..... 12 4.3 NICHO DE EMBUTIMENTO ..... 13 4.4 PREPARAÇÃO DO MÓVEL ..... 14 4.5 INSTALAÇÃO E FIXAÇÃO FINAL DO FORNO ..... 14 4.6 INSTALAÇÃO DO PRATO GIRATÓRIO ..... 15
<b>5. UTILIZAÇÃO</b>	<b>16</b>	5.1 ANTES DE USAR PELA PRIMEIRA VEZ ..... 16 5.2 MATERIAIS E UTENSÍLIOS PERMITIDOS ..... 16 5.3 MATERIAIS QUE NÃO PODEM SER USADOS NO MICRO-ONDAS ..... 17
<b>6. PROGRAMAÇÃO</b>	<b>18</b>	6.1 AJUSTE DO RELÓGIO ..... 18 6.2 COZINHANDO COM MICRO-ONDAS ..... 18 6.3 COZINHANDO COM GRILL ..... 19 6.4 COZIMENTO COMBINADO (GRILL + MICRO-ONDAS) ..... 19 6.5 INÍCIO RÁPIDO (+30 SEGUNDOS) ..... 20 6.6 DESCONGELAMENTO POR PESO (DEF1) ..... 20 6.7 DESCONGELAMENTO POR TEMPO (DEF2) ..... 21 6.8 CONTA-MINUTOS AUXILIAR DE COZIMENTO ... 21 6.9 COZIMENTO AUTOMÁTICO ..... 21 6.10 COZIMENTO COM PROGRAMAÇÃO DUPLA (MULTI-AJUSTES SIMULTÂNEOS) ..... 22 6.11 VERIFICAÇÃO DE AJUSTES ..... 22 6.12 BLOQUEANDO O PAINEL DE CONTROLE (FUNÇÃO CRIANÇA) ..... 22

**7. LIMPEZA E  
MANUTENÇÃO 23**

---

**8. SOLUÇÃO DE POSSÍ-  
VEIS PROBLEMAS 24**

---

**9. DADOS TÉCNICOS 25**

---

**10. CERTIFICADO DE  
GARANTIA 26**

---

**11. ANOTAÇÕES 29**

---

# 1. INTRODUÇÃO

LEIA ESTAS INSTRUÇÕES ATENTAMENTE ANTES DE INSTALAR E UTILIZAR O APARELHO.

O fabricante não deve ser responsabilizado por danos materiais ou danos pessoais resultantes da instalação incorreta ou uso inadequado do aparelho.

O fabricante também não se responsabiliza por quaisquer imprecisões devidas a erros de impressão ou transcrição neste folheto. A aparência das figuras aqui incluídas é apenas para orientação.

O fabricante reserva-se o direito de fazer modificações em seus produtos quando julgar necessário ou benéfico, porém as características essenciais de segurança e desempenho não devem ser afetadas.

## O APARELHO DESTINA-SE SOMENTE PARA USO DOMÉSTICO.

Este manual do usuário é parte integrante do aparelho, contém informações de segurança importantes, as quais deverão ser estritamente observadas pelos consumidores, portanto, deve ser mantido em um local acessível ao usuário durante toda a vida útil do aparelho.

### 1.1 RESPONSABILIDADE DO FABRICANTE

O fabricante não será responsável por danos materiais ou ferimentos pessoais devido a:

Uso do aparelho diferente do especificado;

Não cumprimento das instruções do manual do usuário;

Adulteração / modificações não autorizadas em qualquer parte do aparelho;

Uso de peças sobressalentes não originais;

Este aparelho destina-se a cozinhar alimentos em ambiente doméstico. Qualquer outro uso será considerado impróprio;

O aparelho não foi projetado para operar com temporizadores externos ou sistemas de controle remoto.

### 1.2 PROTEÇÃO AMBIENTAL



Pense no meio ambiente ao descartar a embalagem.

Este aparelho está marcado de acordo com a Diretiva Internacional sobre resíduos de equipamentos elétricos e eletrônicos.

Esta diretiva define os padrões para a coleta e reciclagem de resíduos de equipamentos elétricos e eletrônicos.

A embalagem deste aparelho é composta pelos elementos estritamente necessários para garantir uma proteção suficiente durante o transporte. Os materiais de embalagem são totalmente recicláveis, reduzindo assim o seu impacto ambiental. Ajude a proteger o meio ambiente levando em consideração as seguintes dicas:

- Separe os materiais de embalagem para reciclagem;
- Inutilize o aparelho antigo antes de levá-lo para o centro de coleta. Peça às autoridades locais competentes, detalhes sobre o centro de reciclagem mais próximo para onde você pode levar o aparelho antigo;
- Não descarte óleo usado no ralo. Guarde-o em um recipiente fechado e leve à central de reciclagem; se isso não for possível, descarte-o em resíduo misto (desta forma será descartado em instalação monitorada - embora não seja a melhor solução, pelo menos evita a contaminação dos sistemas de esgoto / água).

### 1.3 EMBALAGENS DE PLÁSTICO

- Perigo de asfixia
- Não deixe a embalagem ou qualquer parte dela ao alcance de crianças;
- Não deixe as crianças brincarem com os sacos plásticos.

### 1.4 ETIQUETA DO APARELHO

A etiqueta do aparelho contém os dados técnicos, o número de série e a marca de aparelho, essa etiqueta não deve ser removida em nenhum momento.

### 2.1 ÍCONES DE SEGURANÇA

A sua segurança e a de terceiros é muito importante.

Este manual e seu produto contêm informações importantes de segurança. Leia-as atentamente.

GUARDE ESTE MANUAL CUIDADOSAMENTE PARA REFERÊNCIA E CONSULTA FUTURA.



**Aviso:** Situações que podem prejudicar você ou terceiros.



**Atenção:** Situações que podem danificar seu aparelho ou outro equipamento.



**Nota:** Notas, dicas de uso ou informações adicionais.



**Dica:** Conselhos para melhor utilização e funcionamento.



**Perigo:** Risco de incêndio/material inflamável

Todas as mensagens de segurança mencionam qual é o risco em potencial, como reduzir as chances de ferimento e o que pode acontecer se as instruções não forem seguidas.



#### RISCO DE CHOQUE ELÉTRICO!

- Desligue o disjuntor antes de realizar qualquer manutenção no produto.
- Recoloque todos os componentes e painéis antes de religar o produto.
- Nunca remova o pino de aterramento do plugue de energia.
- Conecte o produto somente a uma tomada tripolar devidamente aterrada.
- Não utilize adaptadores, "benjamins", conectores em "T" ou extensões.
- O não cumprimento destas instruções pode causar choque elétrico, incêndio ou risco de morte.
- Não utilize múltiplas tomadas (adaptadores) ou fontes de alimentação portáteis na parte traseira do produto.

### 2.2 INSTRUÇÕES IMPORTANTES

LEIA ATENTAMENTE E GUARDE PARA REFERÊNCIA FUTURA

O forno de micro-ondas destina-se a ser utilizado embutido.

Este aparelho destina-se a ser utilizado em aplicações domésticas e similares, tais como: áreas de cozinha de funcionários em lojas, escritórios e outros ambientes de trabalho; casas de fazenda; por clientes em hotéis, motéis e outros ambientes residenciais.

O aparelho não deve ser instalado atrás de uma porta decorativa, a fim de evitar superaquecimento.

A conexão elétrica deve ser feita a um circuito elétrico exclusivo para o aparelho e com um disjuntor de fácil acesso e dimensionado de acordo com as características elétricas do aparelho.

É recomendável que o plugue fique acessível ao lado do móvel/aparelho.

O aparelho deve ser fixado ao seu suporte.

Este aparelho não se destina à utilização por pessoas (incluindo crianças) com capacidades físicas, sensoriais ou mentais reduzidas, ou com falta de experiência e conhecimento, a menos que tenham recebido supervisão ou instruções adequadas quanto ao uso do aparelho por pessoa responsável por sua segurança.

As crianças devem ser supervisionadas para assegurar que não brinquem com o aparelho.

**AVISO:** Partes acessíveis podem aquecer durante o uso. Mantenha crianças pequenas afastadas.

Durante o uso, o aparelho torna-se quente. Deve-se tomar cuidado para evitar o toque nos elementos de aquecimento localizados no interior do forno.

**ATENÇÃO:** Quando o aparelho for operado no modo combinado, as crianças só devem utilizá-lo sob a supervisão de um adulto devido às altas temperaturas geradas.

**ATENÇÃO:** Se a porta ou as vedações da porta estiverem danificadas, o forno não deve ser operado até que tenha sido reparado por uma pessoa competente.

**ATENÇÃO:** É perigoso que qualquer pessoa, exceto uma pessoa competente, realize qualquer serviço ou operação de reparo que envolva a remoção de uma tampa que forneça proteção contra exposição à energia de micro-ondas.

Utilize somente utensílios adequados para uso em

## 2. SEGURANÇA

---

fornos de micro-ondas.

Recipientes metálicos para alimentos e bebidas não são permitidos durante o cozimento por micro-ondas.

**ATENÇÃO:** Líquidos e outros alimentos não devem ser aquecidos em recipientes selados, pois podem explodir.

Ao aquecer alimentos em recipientes de plástico ou papel, mantenha o forno sob observação devido à possibilidade de ignição.

O aquecimento por micro-ondas de bebidas pode resultar em ebulição eruptiva retardada; portanto, deve-se ter cuidado ao manusear o recipiente.

O conteúdo de mamadeiras e potes de alimentos infantis deve ser mexido ou agitado e a temperatura verificada antes do consumo, a fim de evitar queimaduras.

Ovos em sua casca e ovos cozidos inteiros não devem ser aquecidos em fornos de micro-ondas, pois podem explodir, mesmo após o término do aquecimento.

O forno de micro-ondas destina-se ao aquecimento de alimentos e bebidas. A secagem de alimentos ou roupas e o aquecimento de bolsas térmicas, chinelos, esponjas, panos úmidos e similares podem levar a risco de fermentos, ignição ou incêndio.

Se for observada fumaça, desligue ou desconecte o aparelho da tomada e mantenha a porta fechada para abafar as chamas.

Cuidados adicionais devem ser tomados ao se retirar recipientes do forno para que o prato giratório não se desloque.

O aparelho não se destina a ser operado por meio de temporizador externo ou sistema de controle remoto separado.

Se o cabo de alimentação estiver danificado, ele deve ser substituído pela rede de Serviços Autorizada da fabricante ou por pessoa igualmente qualificada, a fim de evitar riscos.

O forno deve ser limpo regularmente e quaisquer resíduos de alimentos removidos.

A falta de manutenção adequada do forno pode levar à deterioração da superfície, o que pode afetar adversamente a vida útil do aparelho e possivelmente resultar em uma situação perigosa.

Não se deve utilizar limpador a vapor no aparelho.

Não utilize limpadores abrasivos ou raspadores metálicos para limpar o vidro da porta do forno, pois

eles podem riscá-lo e causar o estilhaçamento do vidro.

**AVISO:** Certifique-se de que o aparelho esteja desligado antes de substituir a lâmpada, para evitar risco de choque elétrico.

### 2.3 DICAS IMPORTANTES

É recomendado que instalação do seu forno seja feita por um técnico treinado e certificado pela fabricante. Esta instalação não é gratuita.

Instale e posicione o forno exatamente de acordo com as instruções contidas neste manual do usuário.

A instalação deste produto exige um correto dimensionamento da rede elétrica. Instale o produto de acordo com as especificações descritas neste manual.

Não use o forno para aquecer o ambiente.

Não use artigos de vestuário frouxos ou dependurados, quando estiver usando o forno, nem toalhas ou panos grandes de cozinha para segurar os utensílios, pois eles podem se incendiar.

Não obstrua a parte frontal do seu forno. Ele possui um vão para vazão de ar e sua obstrução pode causar danos ao produto.

Durante e após o uso, não toque nas superfícies internas do forno, nem deixe roupas ou outros materiais inflamáveis em contato com ele, até que o aparelho tenha tido tempo suficiente para esfriar.

Use luvas térmicas de cozinha para retirar bandejas e acessórios quando o forno estiver quente.

Jamais guarde materiais inflamáveis no forno ou nas suas proximidades.

Não conserte ou substitua qualquer peça do forno, a não ser que seja especificamente recomendado neste manual. Todos os demais serviços de manutenção devem ser executados por um técnico da Rede de Serviços da fabricante e, serão cobrados após o período de garantia.

Tenha muito cuidado ao cozinhar alimentos com alto teor de álcool, pelo risco de incêndio. Antes de utilizar o aparelho, remova quaisquer resíduos alimentares do interior do forno para evitar incêndios ou fumaça.

Não coloque água no forno quente, poderá ocorrer a criação de vapor e ocasionar queimaduras.

Nunca utilize sacos plásticos destinados a melhorar a cocção dos alimentos junto com a função grill

(Elemento de aquecimento Elétrico superior ou Queimador a Gás). Durante a cocção o saco plástico estufa com o vapor gerado pelo alimento e pode encostar no grill vindo a estourar. O vapor liberado durante o processo de queima pode gerar fuligem e fumaça, danificando o produto. A abertura da porta do forno nesse momento pode expor o usuário ao risco de queimaduras.

### 2.4 ATERRAMENTO E SEGURANÇA ELÉTRICA



ATERRAMENTO OBRIGATÓRIO.

**CUIDADO!** O uso incorreto do aterramento poderá vir a causar choques elétricos. Não coloque o produto em funcionamento até que ele esteja devidamente instalado e aterrado.

Tocar peças e componentes elétricos do aparelho pode causar ferimentos e choques elétricos graves. Nunca desmonte este produto.

Este produto só deve ser operado quando devidamente aterrado. No evento de um curto circuito elétrico, o aterramento reduz o risco de um choque elétrico ao "drenar" através de condutor elétrico a corrente de fuga. Este produto é equipado com um cabo de alimentação com fio terra e pino de aterramento no plugue elétrico.

Consulte um eletricista qualificado caso persistam dúvidas sobre as instruções de aterramento ou se dúvidas ainda existirem se o aterramento foi feito corretamente.

A Instalação elétrica onde o aparelho será conectado deve estar em conformidade com a NBR5410.

A FABRICANTE declina de qualquer responsabilidade por danos gerados ou sofridos pela desobediência a estas advertências.

### 2.5 COMO DESCARTAR SEU PRODUTO ANTIGO



Risco de Sufocamento.

Remova as portas do seu produto antigo.

Não seguir esta instrução pode trazer risco de vida ou lesões graves.

Produtos fora de uso ou abandonados podem ser perigosos, em especial para as crianças, pois podem ficar presas em seu interior, correndo risco de falta de ar. As crianças devem ser supervisionadas para que não brinquem com o produto.

## 3. APRESENTAÇÃO DO PRODUTO

### 3.1 LISTA DE COMPONENTES

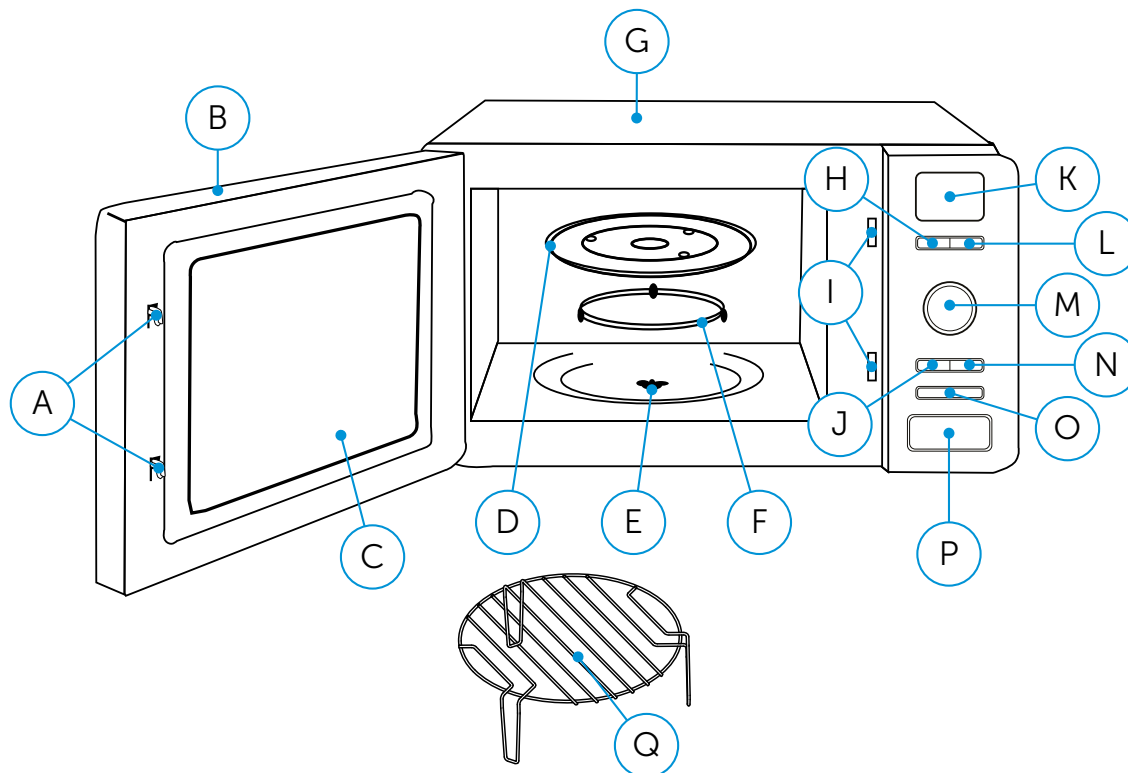

- A. Travas de Segurança da Porta;
- B. Conjunto da porta;
- C. Vidro da porta;
- D. Prato de vidro ;
- E. Eixo do prato giratório;
- F. Conjunto do anel giratório;
- G. Corpo do aparelho;
- H. Micro-ondas / Grill / Combinado;
- I. Orifícios das Travas Porta;
- J. Relógio / Timer;
- K. Visor Digital;
- L. Descongelo Peso / Tempo;
- M. Seletor de Ajustes Múltiplos (Tempo, Peso ou Programas);
- N. Cancelar / Pausar
- O. Iniciar / Confirmar / +30s;
- P. Botão de abertura da porta;
- Q. Grade para Grill\*

\* A Grade para Grill: Não pode ser usada na função micro-ondas e deve ser colocada no prato de vidro.

### 3.2 ACESSÓRIOS DE INSTALAÇÃO

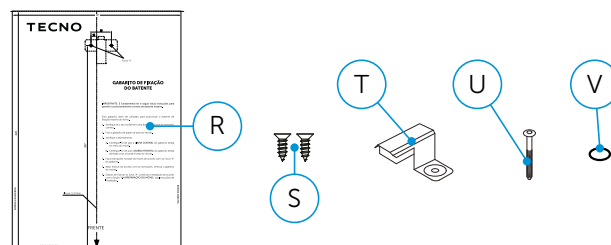

- R. Gabarito de Fixação no Móvel;
- S. Parafusos para fixação do batente traseiro;
- T. Batente de Fixação Traseiro;
- U. Parafuso para fixação do forno ao móvel;
- V. Cobertura plástica do kit de moldura.

## 3. APRESENTAÇÃO DO PRODUTO

### 3.3 INFORMAÇÕES DO DISPLAY



	Micro-ondas		Relógio
	Grill		Timer
	Degelo por Tempo		Cozimento Automático
	Degelo por Peso		Bloqueio
	Cozimento		Peso

### 3.4 SELETOR DE AJUSTES MÚLTIPLOS

O Seletor de Ajustes Múltiplos é um botão multifuncional utilizado para selecionar funções de cozimento, potências, pesos ou tempos.

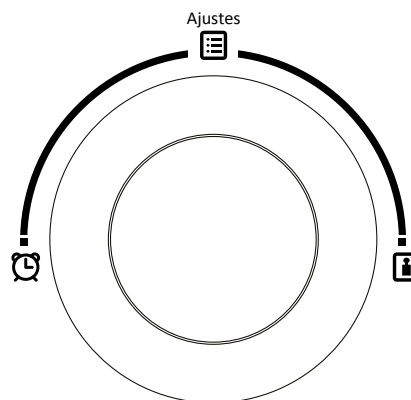

Para utilizar o botão, pressione-o para que ele saia levemente do painel, permitindo que o usuário possa manipulá-lo com rotação.

#### Seleção de Funções

A função ativada pelo botão depende do sentido de rotação inicial:

#### Giro no Sentido Anti-Horário (Esquerda):

- Aciona a função de Cozimento com Micro-ondas (Item 6.2).
- A potência padrão será definida automaticamente em 100%.

#### Giro no Sentido Horário (Direita):

- Aciona a função de Cozimento Automático (Item 6.9).

## 4. INSTALAÇÃO

### 4.1. INSTRUÇÕES IMPORTANTES DE INSTALAÇÃO

A utilização segura deste aparelho só pode ser garantida se ele tiver sido instalado de acordo com padrões profissionais e de acordo com as instruções de instalação.

As laterais e as superfícies circundantes do nicho devem resistir a temperaturas de até 90 °C.



- Não instale o aparelho atrás de uma porta decorativa ou da porta de um móvel de cozinha, pois isso pode causar superaquecimento.
- Verifique se o aparelho apresenta danos após desembalá-lo. Não conecte o aparelho se ele tiver sido danificado durante o transporte.
- Não bloqueie a ventilação do aparelho nem o espaço entre o armário e o aparelho.
- Tenha extremo cuidado ao mover ou instalar o aparelho. Ele é muito pesado; não o levante pela alça da porta.



Antes de ligar o aparelho, remova todos os materiais de embalagem e acessórios do compartimento.

A tomada elétrica deve estar acessível aos usuários (por exemplo, ao lado do armário) para facilitar o desligamento.

Após a conclusão da instalação, certifique-se de que o plugue esteja firmemente inserido na tomada.



Certifique-se de que o disjuntor e a rede elétrica estão corretamente dimensionadas através dos dados constantes na Etiqueta de Identificação e neste Manual de Instruções.

### 4.2 DIMENSÕES DO PRODUTO

O aparelho pode ser instalado sob um tampo num balcão ou ainda numa coluna. As respectivas dimensões para efetuar a instalação são descritas nos desenhos a seguir.



Não fazer alavanca através da porta durante o processo de instalação do aparelho.

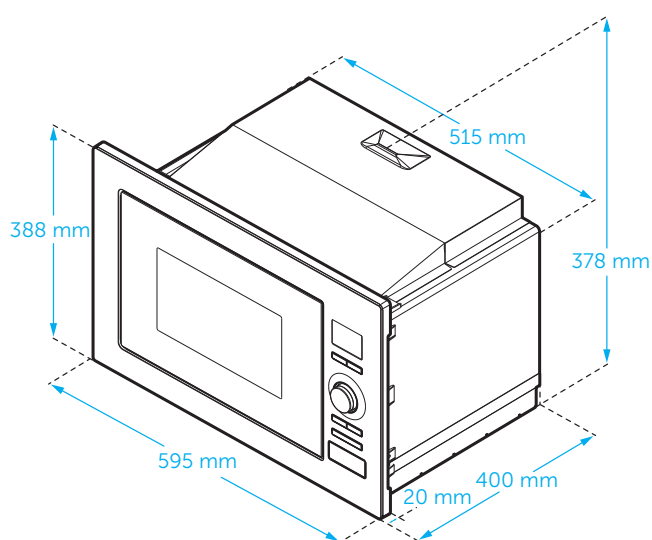

Este produto foi desenvolvido para ser instalado em combinação com outros produtos TECNO. Siga os requisitos dos recortes com cuidado para uma instalação perfeita.

## 4.3 NICHOS DE EMBUTIMENTO

### INSTALAÇÃO SIMPLES ARMÁRIO VERTICAL

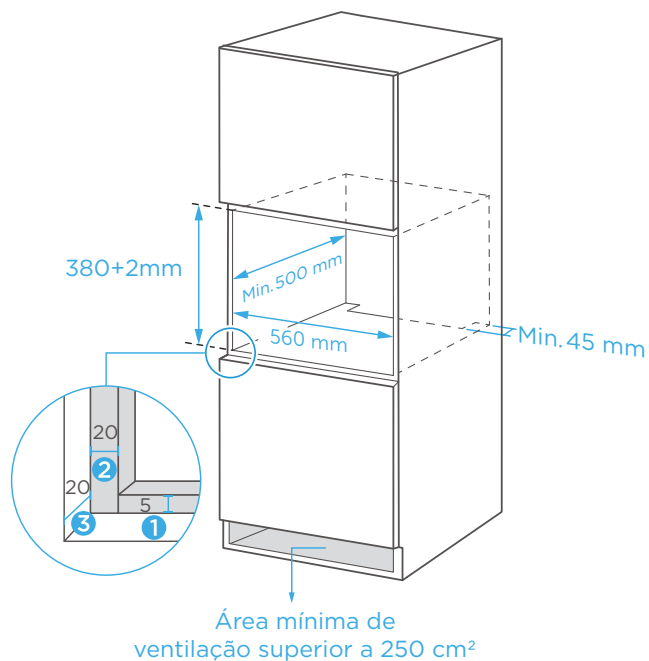

### INSTALAÇÃO COMBINADA ARMÁRIO VERTICAL

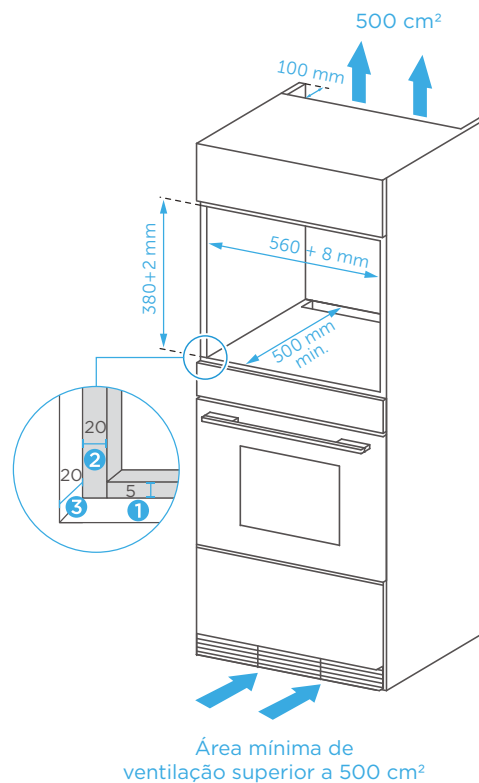

1. Reserve 5 mm para o painel da porta na parte superior e inferior, respectivamente.
2. Reserve 20 mm para o painel da porta à esquerda e direita, respectivamente.
3. Reserve 20 mm para a espessura do painel da porta.



Verifique o gabarito de montagem de outros equipamentos.

O usuário deve sempre consultar as instruções de instalação de todos os aparelhos a serem embutidos, respeitando as medidas mínimas indicadas para cada um deles, a fim de garantir a correta instalação e ventilação.

## 4. INSTALAÇÃO

### 4.4 PREPARAÇÃO DO MÓVEL

Siga as etapas abaixo para instalar o batente de fixação traseiro:

1. Leia cuidadosamente as instruções contidas na folha GABARITO DE FIXAÇÃO NO MÓVEL.
2. Fixe o gabarito na base da área do móvel onde deseja colocar o produto e siga rigorosamente suas instruções.

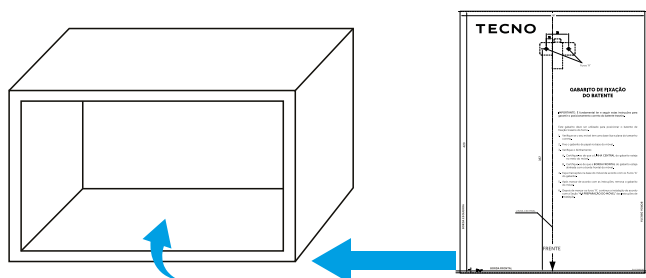

3. Com o gabarito fixado, faça marcações na base inferior do móvel de acordo com as marcas "A". Observe meticulosamente a CENTRALIZAÇÃO em relação à linha central do móvel.

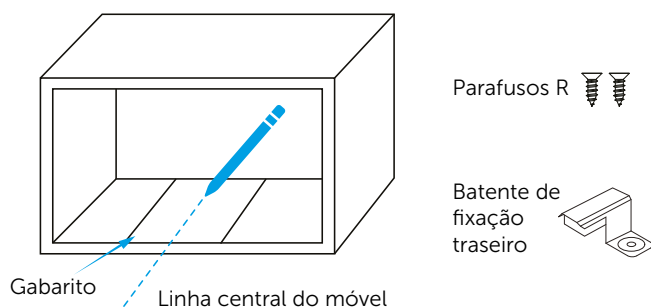

4. Remova o gabarito de papel, verifique se as marcações "A" estão claras.
5. Aparafuse o batente de fixação traseiro nas duas marcações "A", utilizando os dois parafusos "R" fornecidos.

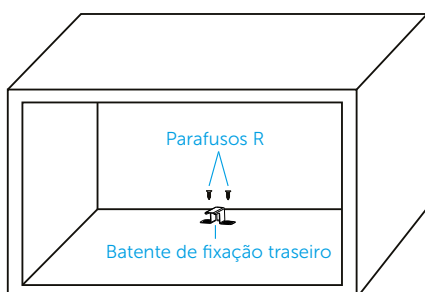

### 4.5 INSTALAÇÃO E FIXAÇÃO FINAL DO FORNO

1. Instale o forno de micro-ondas no móvel, certificando-se de encaixar o batente de fixação traseiro ("T") no orifício localizado no centro da parte traseira do forno.
2. Verifique se o cabo de alimentação não foi dobrado ou amassado durante o encaixe.

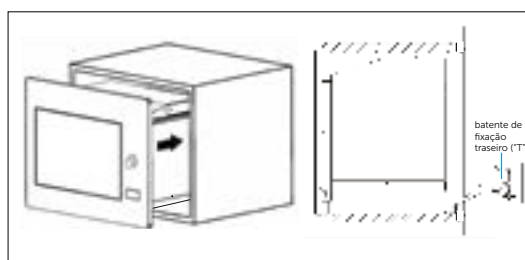

3. Abra a porta do produto para certificar-se de que ele não se deslocou.
4. Fixe o forno no móvel inserindo o parafuso "U" pelo orifício frontal de instalação.
5. Aperte o parafuso "U" com uma chave de fenda até que tenha atingido seu final de curso e esteja bem firme, sem interferir na abertura da porta do forno.

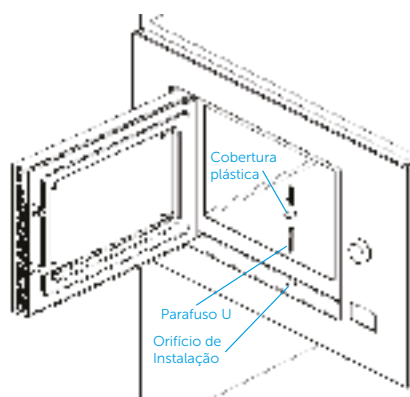

### 4.6 INSTALAÇÃO DO PRATO GIRATÓRIO

#### Procedimento de Montagem:

1. Certifique-se de que o eixo localizado na base do forno esteja corretamente posicionado.
2. Ajuste o eixo aos encaixes localizados na parte inferior do Prato Giratório.
3. Gire suavemente o prato, ajustando-o perfeitamente ao eixo.

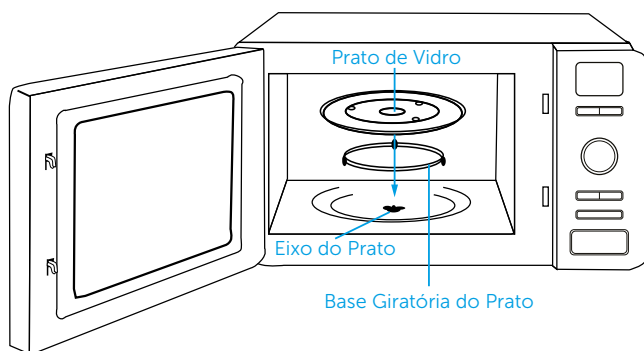

#### Verificações Importantes:

- Certifique-se de que o eixo esteja posicionado de maneira correta na base do forno e de que o prato não tenha sido colocado de cabeça para baixo.
- O movimento giratório do prato nunca deve estar obstruído.
- Sempre use o prato giratório durante a utilização do produto.
- Em caso de dano ao prato, substitua-o por outro original na rede de serviços da Fabricante.

# 5. UTILIZAÇÃO

---

## 5.1 ANTES DE USAR PELA PRIMEIRA VEZ

- O forno micro-ondas não deve ser operado até que esteja corretamente instalado.
- Para evitar incêndios, remova todos os materiais de proteção de transporte e certifique-se de que o aparelho esteja livre de itens residuais de embalagem (ex.: espuma, papelão, plásticos, etc.).
- Limpe o interior do forno e os acessórios com água, detergente neutro e um pano macio.

## 5.2 MATERIAIS E UTENSÍLIOS PERMITIDOS

Para garantir o melhor desempenho e segurança do seu forno, consulte a lista a seguir para saber quais materiais são seguros e como usá-los corretamente.

### Papel Alumínio

- Uso: Somente para cobertura de alimentos. Pequenos pedaços podem cobrir partes finas de carne para protegê-las do cozimento excessivo.
- Importante: As bordas do papel devem estar afastadas a pelo menos 2,5 cm das paredes do forno para evitar possível faiscamento.

### Prato Dourador (Não fornecido)

- Uso: Siga as instruções do fabricante.
- Importante: Certifique-se de que o prato dourador não fique em contato com o prato giratório durante o uso.

### Pratos Comuns

- Uso: Use somente itens resistentes à micro-ondas. Siga as instruções do fabricante.
- Importante: Não use pratos ou formas rachados ou lascados.

### Jarras de Vidro

- Uso: Use somente até amornar o líquido.
- Importante: Sempre remova a tampa. A maioria das jarras não é resistente ao calor emitido pelos micro-ondas e pode quebrar.

### Peças de Vidro

- Uso: Use somente vidro refratário.
- Importante: Não use itens com molduras ou alças metálicas. Não use pratos ou formas rachadas ou lascadas.

### Sacos de Cocção

- Uso: Siga as instruções do fabricante.
- Importante: Não feche os sacos com selos metálicos. Faça orifícios para permitir que o vapor escape.

### Plásticos e Embalagens Plásticas

- Uso: Somente produtos rotulados com a expressão "Uso seguro em micro-ondas". Use embalagens plásticas apenas para cobrir e reter umidade, não as deixando em contato com os alimentos.
- Importante: Sacos plásticos devem ser perfurados. Alguns plásticos podem amolecer com comida quente em seu interior.

### Pratos e Copos de Papel / Toalha de Papel

- Uso: Use por um período bem curto e somente para amornar ou absorver gordura.
- Importante: Esteja sempre atento ao funcionamento do forno quando usar esse tipo de utensílio.

### Papel Vegetal ou Encerado

- Uso: Use como cobertura para evitar respingos, cozinhar com vapor ou reter a umidade dos alimentos.

### Termômetros

- Uso: Somente aqueles de uso seguro em micro-ondas.

### 5.3 MATERIAIS QUE NÃO PODEM SER USADOS NO MICRO-ONDAS



O uso destes materiais pode causar faiscamento, incêndio, danos ao forno ou contaminação do alimento.

#### Utensílios feitos de Metal ou com Metal

- Risco: O metal impede que a energia do micro-ondas aqueça os alimentos e pode causar faiscamento.

#### Forma de Alumínio e Embalagem de Papel com Metal

- Risco: O metal presente pode causar faíscas perigosas no interior do forno.

#### Fechos de Metal (em sacos de alimentos, por exemplo)

- Risco: Poderão causar faíscas dentro do micro-ondas.

#### Sacos de Papel Comum

- Risco: Poderão causar incêndio em seu micro-ondas.

#### EPS - Isopor ® (Copos, formas, etc.)

- Risco: Objetos de espuma plástica podem derreter quando aquecidos e contaminar o alimento.





#### Madeira (Pratos, tábuas, etc.)

- Risco: Objetos de madeira poderão ressecar-se e entrar em combustão se utilizados num forno micro-ondas.







# 6. PROGRAMAÇÃO

## 6.1 AJUSTE DO RELÓGIO

Quando o forno é ligado pela primeira vez, o display acenderá "0:00" e emitirá um Bip.



1. Pressione **"Relógio / Timer"**. O ícone  acenderá e os dígitos da "hora" ficarão intermitentes.
2. Gire  para ajustar a hora correta (relógio de 24h).
3. Pressione **"Relógio / Timer"**. Os dígitos dos minutos ficarão intermitentes.
4. Gire  para ajustar os minutos (entre 0 e 59 min).
5. Pressione **"Relógio / Timer"** para finalizar o ajuste. O ícone  se apagará.

## 6.2 COZINHANDO COM MICRO-ONDAS

1. Pressione **"Micro / Grill / Combi"**. Os ícones  e  acenderão e o display mostrará **"P100"** (Potência 100%) de forma intermitente.
2. Ajuste a potência desejada:
  - Pressione **"Micro / Grill / Combi"** repetidamente até mostrar a potência desejada, OU
  - Gire  para ajustar a potência desejada.
3. Pressione **"Iniciar / Confirmar / +30s"** para confirmar a potência.
4. Gire  para ajustar o tempo de cocção: de 0:05 a 95:00 (5 segundos a 95 minutos).
5. Pressione **"Iniciar / Confirmar / +30s"** para iniciar o cozimento.
  - Durante o cozimento, os ícones  e  ficarão intermitentes.

### Exemplo: Cozimento de 20 minutos com 80% de Potência

Para ajustar um cozimento de 20 minutos em uma potência de 80%, siga os passos:

1. Pressione **"Micro / Grill / Combi"**. Os ícones  e  acenderão e o display mostrará **"P100"** de forma intermitente.
2. Ajuste a potência: Pressione **"Micro / Grill / Combi"** uma vez ou gire  até o display indicar **"P80"**.
3. Confirme: Pressione **"Iniciar / Confirmar / +30s"**.
4. Ajuste o tempo: Gire  até ajustar o tempo de cocção para 20:00 (20 minutos).
5. Inicie: Pressione **"Iniciar / Confirmar / +30s"**.
  - Os ícones  e  ficarão intermitentes durante o cozimento.

**ATENÇÃO:** Quando ajustar o tempo no cozimento, o display indicará o avanço do tempo da seguinte maneira:

Ajuste entre	O avanço do display é de:
0 --- 1 minutos	5 segundos
1 --- 5 minutos	10 segundos
5 --- 10 minutos	30 segundos
10 --- 30 minutos	1 minuto
30 --- 95 minutos	5 minutos









### AVISO:

Após 60 segundos sem qualquer ajuste, a programação será cancelada.

### 6.3 COZINHANDO COM GRILL

A função Grill é utilizada para gratinar e dourar a superfície dos alimentos.

1. Pressione **"Micro / Grill / Combi"**. Os ícones  e  ficarão acesos e no display aparecerá **"P100"** intermitente.
2. Ajuste o modo Grill: Pressione **"Micro / Grill / Combi"** repetidamente ou gire , até que o display mostre **"G"** (Grill). O ícone  se acenderá.
3. Pressione **"Iniciar / Confirmar / +30s"** para confirmar o modo de cocção.
4. Gire  para ajustar o tempo de cocção: de 0:05 a 95:00 (5 segundos a 95 minutos).
5. Pressione **"Iniciar / Confirmar / +30s"** para iniciar o cozimento.
  - O ícone  ficará intermitente durante a utilização do Grill.

Quando decorrer metade do tempo total estabelecido para o grill, soará um BIP duplo.

- Nesse momento, para obter um melhor acabamento (dourar e gratinar), recomenda-se virar o alimento.
- Feche a porta do forno e pressione novamente **"Iniciar / Confirmar / +30s"** para continuar o cozimento.



### Exemplo: Cozimento por Grill por 10 minutos

Para ajustar um cozimento por Grill por 10 minutos, siga os passos a seguir:



1. Pressione **"Micro / Grill / Combi"**. Os ícones  e  ficarão acesos e no display aparecerá **"P100"** intermitente.
2. Ajuste o modo: Pressione **"Micro / Grill / Combi"** repetidamente ou gire , até que o modo **"G"** (Grill) apareça no Display. O ícone  se acenderá.
3. Confirme: Pressione **"Iniciar / Confirmar / +30s"**.
4. Ajuste o tempo: Gire  até ajustar o tempo de cocção para 10:00 (10 minutos).
5. Inicie: Pressione **"Iniciar / Confirmar / +30s"** para iniciar.
  - O ícone  ficará aceso durante o cozimento por Grill.

### 6.4 COZIMENTO COMBINADO (GRILL + MICRO-ONDAS)

A função Combinada mescla a potência do micro-ondas com o cozimento superficial do Grill, ideal para cozinhar e dourar simultaneamente.

1. Pressione **"Micro / Grill / Combi"**. Os ícones  e  ficarão acesos e o display mostrará **"P100"** intermitente.
2. Ajuste o Modo Combinado: Pressione **"Micro / Grill / Combi"** repetidamente ou gire , até selecionar o modo desejado (C-1 ou C-2).
  - As opções de potência (P100, P80, P50, P30, P10, G, C-1 ou C-2) aparecerão sequencialmente no display.

Modo	Configuração
C-1	55% de Micro-ondas + 45% de Grill
C-2	36% de Micro-ondas + 64% de Grill

3. Pressione **"Iniciar / Confirmar / +30s"** para confirmar o modo de cocção. O ícone  se apagará e o ícone  se acenderá.
4. Gire  para ajustar o tempo de cocção: de 0:05 a 95:00 (5 segundos a 95 minutos).
5. Pressione **"Iniciar / Confirmar / +30s"** para iniciar o cozimento combinado.

## 6. PROGRAMAÇÃO

- Os ícones  e  ficarão intermitentes durante o cozimento.

### TABELA DE AJUSTE DE FUNÇÕES

A tabela a seguir indica a sequência de ajuste das 8 funções de cocção disponíveis:

Ordem de ajuste	Indicação no Display	Potência Micro-ondas	Potência Grill
1	P100	100%	---
2	P80	80%	---
3	P50	50%	---
4	P30	30%	---
5	P10	10%	---
6	G	0%	100%
7	C-1	55%	45%
8	C-2	36%	64%

Micro-ondas (5) – Grill (1) – Combinadas (2))

#### Exemplo: Cozimento Combinado C-1 por 10 Minutos

Para ajustar um cozimento Combinado de 55% micro-ondas e 45% de Grill (C-1) por 10 minutos, siga os passos a seguir:

- Pressione **"Micro / Grill / Combi"**. Os ícones  e  ficarão acesos e o display mostrará **"P100"** intermitente.
- Ajuste o modo: Pressione **"Micro / Grill / Combi"** repetidamente ou gire , até que o modo C-1 apareça no display.
- Confirme: Pressione **"Iniciar / Confirmar / +30s"** para confirmar o ajuste. O ícone  se apagará e os ícones  e  ficarão acesos.
- Ajuste o tempo: Gire  até ajustar o tempo de cocção para 10:00 (10 minutos).
- Inicie: Pressione **"Iniciar / Confirmar / +30s"** para iniciar o cozimento.
  - Os ícones  e  ficarão intermitentes durante o cozimento.

### 6.5 INÍCIO RÁPIDO (+30 SEGUNDOS)

Esta função permite iniciar o cozimento em potência máxima rapidamente ou adicionar tempo durante um cozimento já em andamento.





Para um início rápido, pressione **"Iniciar / Confirmar / +30s"**. Os ícones  e  acenderão, e o forno iniciará a operação com 100% de potência por 30 segundos.



Cada vez que pressionar **"Start / +30s / Confirmar"** durante um cozimento, serão acrescidos 30 segundos no tempo de cocção.



### 6.6 DESCONGELAMENTO POR PESO (DEF1)

Esta função calcula automaticamente o tempo de degelo com base no peso do alimento (de 100g a 2000g).

- Pressione **"Descongelar Peso / Tempo"**. Os ícones  e  acenderão e o display indicará **"dEF1"**.
- Gire  para ajustar o peso do alimento (entre 100g até 2000g). O ícone  acenderá, indicando o ajuste da Função Peso.
- Pressione **"Iniciar / Confirmar / +30s"** para iniciar o degelo.
  - O ícone  se apagará, e o display mostrará o tempo (automático) do degelo de forma decrescente.

## 6.7 DESCONGELAMENTO POR TEMPO (DEF2)

Esta função permite que o usuário defina manualmente o tempo de degelo.

1. Pressione **"Descongelar Peso / Tempo"** duas vezes. Os ícones  e  acenderão e o display indicará **"dEF2"**.
2. Gire  para ajustar o tempo de degelo. (Tempo máximo de 95 minutos).
3. Pressione **"Iniciar / Confirmar / +30s"** para iniciar o degelo.





A potência utilizada nesta função é pré-ajustada em 30% (P30) e não pode ser alterada.

## 6.8 CONTA-MINUTOS AUXILIAR DE COZIMENTO

Esta função permite utilizar o display do forno como um temporizador auxiliar na cozinha.





Nesta função, o seu forno micro-ondas ficará inoperante (não irá aquecer).

1. Pressione **"Relógio / Timer"** duas vezes. O ícone  acenderá e o display indicará **"00:00"**.
2. Gire  até ajustar o tempo desejado. (Máximo de 95 minutos).
3. Pressione **"Iniciar / Confirmar / +30s"** para iniciar. O ícone  ficará intermitente.
4. Quando o tempo for atingido, o display apagará e o BIP soará 5 vezes. O display voltará a mostrar a hora ajustada.



## 6.9 COZIMENTO AUTOMÁTICO

Existem 8 programações automáticas de cozimento, ajustáveis por peso.

1. Gire  até ajustar a função desejada. A-1 até A-8 aparecerá no display, correspondendo a: Auto Reaquecimento, Vegetais, Peixes, Carne, Massas, Batata, Pizza e Sopa.
2. Pressione **"Iniciar / Confirmar / +30s"** para confirmar a função.
3. Gire  para ajustar o peso do alimento de acordo com a tabela. O ícone  acenderá, indicando o ajuste do Peso.
4. Pressione **"Iniciar / Confirmar / +30s"** para iniciar o Cozimento Automático.

Os ícones  e  ficarão acesos durante o cozimento.

### Exemplo: Cozinhar 350g de Peixe

1. Gire  até o display indicar a função A-3 (Peixe).
2. Pressione **"Iniciar / Confirmar / +30s"** para confirmar.
3. Gire  até o display indicar o peso de 350g. O ícone  acenderá.
4. Pressione **"Iniciar / Confirmar / +30s"** para iniciar.

Função	Peso	Display
A-1 Reaquecimento	200g	200
	400g	400
	600g	600
A-2 Vegetais	200g	200
	300g	300
	400g	400
A-3 Peixe	250g	250
	350g	350
	450g	450
A-4 Carne	250g	250
	350g	350
	450g	450
A-5 Macarrão	50g (com 450ml água)	50
	100g (com 800ml água)	100
A-6 Batata	200g	200
	400g	400
	600g	600
A-7 Pizza	200g	200
	400g	400
A-8 Sopa	200ml	200
	400ml	400





Para sua segurança, desconecte o forno da energia antes de realizar a limpeza e a manutenção.



Para garantir a vida útil do forno, limpe-o logo após o uso.

### Os passos de limpeza são os seguintes:

1. Após o cozimento, aguarde o forno esfriar completamente.
2. Retire os acessórios do forno, lave-os com água morna e seque bem.
3. Remova resíduos de alimentos e manchas de óleo da cavidade interna do forno.
4. Limpe a superfície do forno com um pano macio umedecido com água e detergente.
5. Seque a superfície com um pano macio e seco.



Não utilize ferramentas de limpeza pontiagudas, escovas duras ou produtos de limpeza corrosivos, para não danificar o forno e seus acessórios.

Não utilize agentes abrasivos ou espátulas de metal afiadas para limpar o vidro da porta.

## 8. SOLUÇÃO DE POSSÍVEIS PROBLEMAS

Consulte a tabela abaixo para resolver possíveis problemas

Problema	Possível causa	Solução Sugerida
O forno micro-ondas não liga.	Falta de energia elétrica. Tomada desconectada. Disjuntor desligado.	Verifique se há energia na tomada e se o disjuntor está ligado. Certifique-se de que o plugue está corretamente conectado.
O programa selecionado não inicia.	Porta do forno micro-ondas aberta.	Verifique se existe algum objeto impedindo o correto fechamento da porta.
O forno não aquece.	A programação não foi feita corretamente.	Verifique as operações indicadas no item "6. Programação".
A luz interna não acende.	Lâmpada queimada.	Contate a Rede de Serviços Autorizada da fabricante para substituição da lâmpada.
Fumaça durante o uso.	Resíduos de gordura ou restos de alimentos.	Limpe o interior do forno conforme instruções da seção "Limpeza e Manutenção".
Umidade nos alimentos e no interior do Forno.	Os alimentos são deixados dentro do Forno por muito tempo após o cozimento.	Retire os alimentos do Forno em, no máximo, 15 minutos após o final do cozimento.
Faiscamento dentro do Forno micro-ondas.	Uso de utensílios impróprios para micro-ondas.	Verifique se os utensílios utilizados podem ser utilizados em forno micro-ondas no item 5. Utilização.
Cozimento irregular.	Alimento parcialmente congelado.	Descongele totalmente o alimento antes de efetuar o cozimento no item 6. Programação.

Observação: Caso as verificações acima não resolvam o problema, não tente desmontar nem reparar o produto por conta própria. Procure a Rede de Serviços Autorizada da fabricante.

## 9. DADOS TÉCNICOS

FORNO DE MICRO-ONDAS COM GRILL		
Dimensões do produto	Largura (mm)	595
	Altura (mm)	388
	Profundidade (mm)	400
	Volume (litros)	26
Acessórios	Prato Giratório de Vidro (Ømm)	315
	Grade para Grill	1
Componentes elétricos	Tensão Nominal (V)	220
	Potência Nominal (W)	1450
	Frequencia Nominal (Hz)	60
	Frequência do Micro-ondas (MHz)	2450

## 10. CERTIFICADO DE GARANTIA

O produto fornecido pela FABRICANTE é garantido contra defeitos de fabricação, pelo prazo de 24 meses contados a partir da data da emissão da Nota Fiscal ao consumidor, sendo:

- 03 meses - garantia legal; (Lei 8.078/90 - Código de defesa do consumidor)
- 21 últimos meses - garantia contratual, concedida pela Fabricante.

A garantia compreende a substituição gratuita de peças e mão de obra para defeitos constatados como sendo de fabricação. Apenas a Rede de Serviços Autorizados, ou quem esta indicar, são responsáveis pelo diagnóstico de falhas e execução de reparos durante a vigência da garantia.

Durante o período de vigência da garantia, caso os defeitos constatados forem considerados como de fabricação, a companhia se obriga a trocar as peças e/ou dar assistência gratuita no seu produto a partir da data do chamado.

Se o produto não apresentar defeitos ou apresentar uso inadequado, será cobrada uma taxa de visita técnica.

O reparo, a critério da FABRICANTE poderá incluir a substituição de peças, por novas ou recondiçionadas equivalentes. Este produto e as peças substituídas serão garantidas pelo restante do prazo original. Todas as peças substituídas se tornarão propriedade da FABRICANTE.

Tabela de componentes apenas cobertos com garantia de até 90 dias (Garantia Legal):

CATEGORIA	COMPONENTES
Fornos e Micro-ondas	Manípulos, lâmpadas, vidros, gaxeta, resistência elétrica e acessórios.
Fogões	Manípulos, lâmpadas, vidros, trempes, espalhadores, gaxetas e resistência elétrica.
Cooktops e Rangetops	Manípulos, vidros, trempes e espalhadores.
Coifas e Lava-louças	Filtros, lâmpadas e manípulos.
Refrigeradores	Filtro de água, lâmpadas, prateleiras, suportes internos e vidros.
Cafeteiras	Vidros, resistência elétrica e acessórios.
Máquinas de gelo	Filtro de água, lâmpadas, prateleiras e vidros.
Adegas / Cervejeiras	Lâmpadas, prateleiras, suportes internos e vidros.

As garantias legal e/ou contratual ficam automaticamente invalidadas se:

- O uso do produto não for exclusivamente para fins domésticos;
- A instalação não for realizada por uma das assistências técnicas autorizadas pela FABRICANTE;
- Na instalação do produto, não forem observadas as especificações e recomendações do Manual de instrução quanto às condições para instalação do produto, tais como, nivelamento do produto, adequação do local para instalação, tensão elétrica compatível com o produto, equipamentos de proteção a oscilações de tensão elétrica, etc;
- Na instalação, condições básicas tais como: condições elétricas, oscilação de energia, pressão de água e/ou gás não forem compatíveis com as ideais recomendadas no Manual de instrução;
- Na utilização do produto não forem observadas as instruções de uso e recomendações do Manual de

## 10. CERTIFICADO DE GARANTIA

instrução, tais como diâmetro máximo das painéis, procedimento de limpeza, entre outros;

- Ocorrerem mau uso, má conservação, descuido, modificações estéticas e/ou funcionais, ou ainda, falhas decorrentes de instalação e/ou conserto por pessoas ou entidades não credenciadas pela rede de serviços tecnos autorizados;
- Houver sinais de violação do produto, remoção e/ou adulteração do número de série ou da etiqueta de identificação do produto;

As garantias legal e/ou contratual não cobrem:

- Despesas com a instalação do produto realizada pela Rede de Serviços autorizados ou por pessoas ou empresas não credenciadas pela FABRICANTE;
- Despesas decorrentes e consequentes de instalação de peças e acessórios que não pertençam ao produto, mesmo aqueles comercializados pela companhia;
- Despesas com mão de obra, materiais, peças e adaptações necessárias à preparação do local para instalação do produto, ou seja: rede elétrica, de gás, alvenaria, aterramento, etc.;
- Serviços e/ou despesas de manutenção, tais como limpeza ou atendimentos preventivos solicitados;
- Falhas no funcionamento do produto decorrentes de fatores externos, tais como: interrupções, falta ou problemas de abastecimento elétrico ou de gás na residência e objetos em seu interior ou exterior (grampo, clips, etc.);
- Falhas no funcionamento normal do produto decorrentes da falta de limpeza e excesso de resíduos, bem como decorrentes da ação de animais (insetos, roedores ou outros animais), ou ainda, decorrentes da existência de objetos em seu interior, estranhos ao seu funcionamento e finalidade de utilização;
- Transporte do produto até o local definitivo da instalação;
- Produtos ou peças que tenham sido danificados em consequência de remoção, manuseio, quedas ou atos pelo próprio consumidor ou por terceiros, bem como efeitos decorrentes de fato da natureza, tais como relâmpago, chuva, inundação, etc; NÃO NOS RESPONSABILIZAMOS POR PROBLEMAS QUE FORAM OCASIONADOS POR SERVIÇOS DE TERCEIROS (SERVIÇOS TÉCNICOS NÃO CREDENCIADOS PELA FABRICANTE);
- Para que sua garantia possua validade, verifique no ato da entrega se o produto e as informações

da Nota Fiscal estão de acordo com a compra realizada. Se identificar qualquer divergência, recuse a entrega, mencionando o motivo no verso da Nota Fiscal, e entre em contato com o responsável pela venda ou entrega;

- Produtos de saldo ou mostruário que possuam defeitos estéticos, mesmo aqueles vendidos pela companhia como sendo no estado que se encontram (riscados ou amassados, manchados ou amarelados) e/ou com falta de peças; Esses possuem garantia total de 12 meses (03 meses da garantia legal e 09 meses da garantia contratual), considerada apenas para defeitos funcionais não discriminados em sua nota fiscal de compra;
- Problemas de oxidação/ferrugem com causa comprovada nos seguintes fatores:
  - i. Instalação em ambiente de alta salinidade;
  - ii. Instalação em contato direto com raios solares e chuva (ações de agentes da natureza);
  - iii. Exposição e/ou contato do produto a substâncias ácidas ou alcalinas;
  - iv. Utilização de produtos químicos inadequados para limpeza, incluindo uso de materiais ou ferramentas sujas/ásperas;
- Despesas por processos de inspeção e diagnóstico, incluindo a taxa de visita do técnico, que determinem que a falha no produto foi causada por motivo não coberto por esta garantia;
- Chamados relacionados a orientação de uso de eletrodomésticos, cuja explicação esteja presente no Manual de Instruções ou em Etiquetas Orientativas que acompanham o produto, serão cobrados dos consumidores.

A garantia contratual não cobre:

- Peças com defeitos que não impactam a funcionalidade do produto, tais como peças amassadas, riscadas, trincadas, manchadas, etc.;
- Peças sujeitas ao desgaste natural, descartáveis ou consumíveis, peças móveis ou removíveis em uso normal, tais como botões de comando, puxadores, bandejas, assadeiras, trempes, queimadores, bem como, a mão de obra utilizada na aplicação das peças e as consequências advindas dessas ocorrências;
- Os serviços mencionados no presente certificado serão prestados apenas no perímetro urbano das cidades onde se mantiver o Serviço Autorizado. Nas demais localidades, onde o fabricante não mantiver Serviço Autorizado, os defeitos deverão ser comunicados ao revendedor, sendo que neste

## 10. CERTIFICADO DE GARANTIA

---

caso, as despesas decorrentes de transporte do produto, seguro, bem como despesas de viagem e estadia do técnico, quando for o caso, correrão por conta do consumidor, seja qual for a natureza ou época do serviço;

- Todo e qualquer vício de fabricação aparente e de fácil constatação deve ser evidenciado dentro da vigência da garantia legal, assim como suas solicitações de alteração e/ou substituição;

A FABRICANTE não autoriza nenhuma pessoa ou entidade a assumir em seu nome, qualquer outra responsabilidade relativa à garantia de seus produtos além das aqui explicitadas.

A FABRICANTE reserva-se o direito de alterar características gerais, técnicas e estéticas de seus produtos, sem aviso prévio.

Este termo de garantia é válido para produtos vendidos e instalados no território brasileiro.

**ATENÇÃO:** para usufruir da garantia, preserve e mantenha em sua posse, a Nota Fiscal de Compra do produto e o Termo de Garantia anexo ao Manual de instruções. Esses documentos precisam ser apresentados ao profissional autorizado quando acionado o atendimento.

**TECNO SUD AMERICA LTDA**  
**Rua Tomazina, 79 Pinhais / PR, CEP 83325-040**

**Atendimento ao Consumidor:**  
**SAC 0800 041 5757**  
**sac@tecnoeletros.com.br**  
**www.tecnoeletros.com.br**

A relação de Postos Autorizados está disponível através do site [www.tecnoeletros.com.br](http://www.tecnoeletros.com.br) ou através do SAC 0800 041 5757.

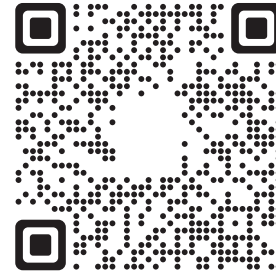

[www.tecnoeletros.com.br/autorizadas](http://www.tecnoeletros.com.br/autorizadas)







# TECNO

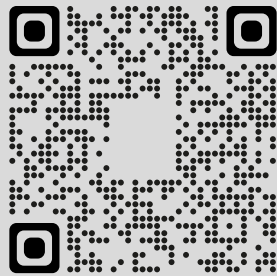

[www.tecnoeletros.com.br](http://www.tecnoeletros.com.br)

**SAC** 0800 041 5757

@tecnoeletros

Rev.0 10/25